



NOTICE DE POSE - PORTE DFM DS 120-1 ET DFM DS 120-2
dans la classe de résistance au feu EI₂120
v. 3.7.2020 PV

Notre modèle de conception garantit :

SIMPLICITÉ - solutions confortables et adaptées aux besoins de nos clients

TRANSPARENCE - respect de bonnes pratiques commerciales

PROFESSIONNALISME - personnel engagé et qualifié, avec passion

1

IDENTIFICATION, LIVRAISON ET NOMENCLATURE



Pendant l'installation, l'usage et l'entretien des portes il faut respecter les exigences en matière de santé et de sécurité du travail concernant les travaux de menuiserie.

La pose des portes doit être effectuée par les personnes qualifiées. Les éléments des portes ne peuvent pas être modifiés ni échangés.



p.ex. DFM DS 120 - 2: DS = porte métallique, 120 = EI₁₂₀, 2 = deux vantaux

Pendant la réception de la marchandise il faut vérifier le conditionnement des palettes et la quantité des portes et des cartons. Au cas de problème il faut le noter sur le document de transport (CMR) et faire des photos qui doivent être envoyées sur: dfm@dfm-europe.eu (ou au distributeur).

COMMANDE

NOM DU PROJET „2020150”
REPERE SUR LE CHANTIER
„IN-3.016”, IN4.047”

LISTE DE CHARGEMENT

NOM DU PROJET „2020150”
REPERE SUR LE CHANTIER
„IN-3.016”
NUMERO DE PRODUCTION
1660/2020/021

ETIQUETTE SUR LE CARTON AVEC L'EQUIPEMENT DE LA PORTE

NOM DU PROJET „2020150”
NUMERO DE PRODUCTION
1660/2020/021
QUANTITE ET NUMEROS DES CARTONS : 1/3

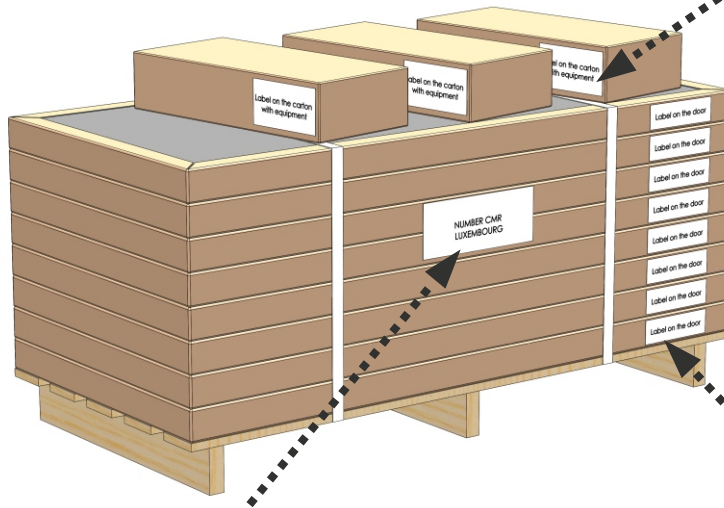

DOCUMENT DE TRANSPORT CMR

NUMERO DE PRODUCTION
1660/2020
1345/2020
1589/2020

ETIQUETTE SUR LA PORTE

NOM DU PROJET „2020150”
REPERE SUR LE CHANTIER
„IN-3.016”
NUMERO DE PRODUCTION

LES INFORMATIONS SUPPLEMENTAIRES SE TROUVENT SUR LE COTE DE LA PALETTE :

NUMERO DE DOCUMENT DE TRANSPORT „573”
ADRESSE DE LIVRAISON "LUXEMBOURG"

Les exemples des étiquettes sur les portes et sur les cartons avec la quincaillerie.

DFM DS-120-1-W + GIPS		DFM DOORS
Nr zlecenia / Production Nr.		
01660/2020/021		
1292 x 2397	L	
Oznaczenie projektowe / Project Name		
IN-3.016 Project : 2020150		
Data Produkcji / Prod Date :	2020-06-24	Kolor RAL 7016

DFM DS		DFM DOORS
Nr zlecenia / Production Nr.		
01660-EU-2020		
PACZKI / EQUIPMENT	1/3	
Oznaczenie projektowe / Project Name		
IN-4.047 Project : 2020150		
Data Produkcji / Prod Date :	2020-06-24	

DIN GAUCHE (TIRANT GAUCHE)

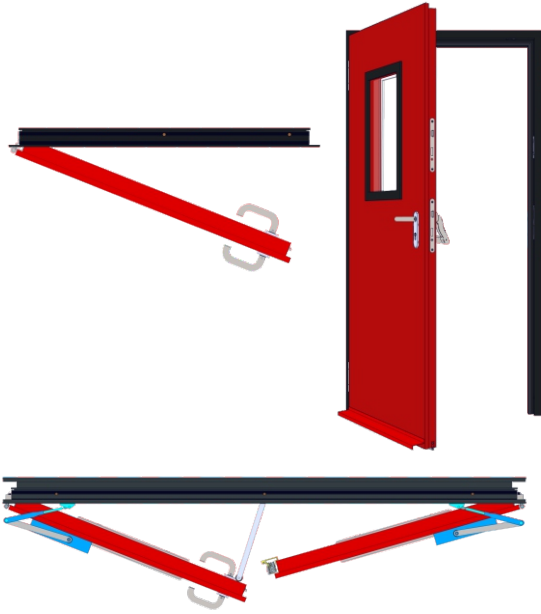

DIN DROIT (TIRANT DROIT)

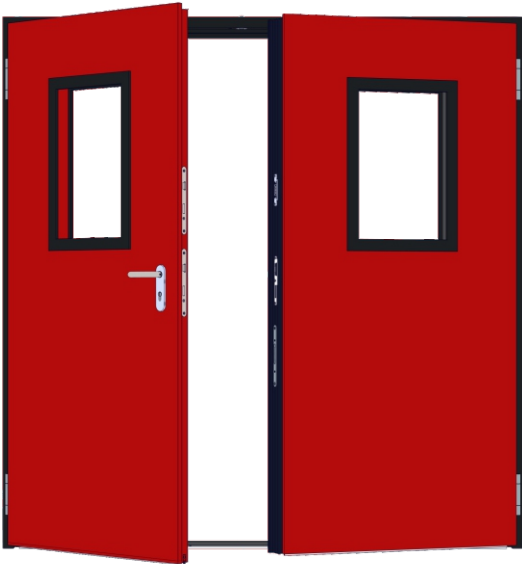
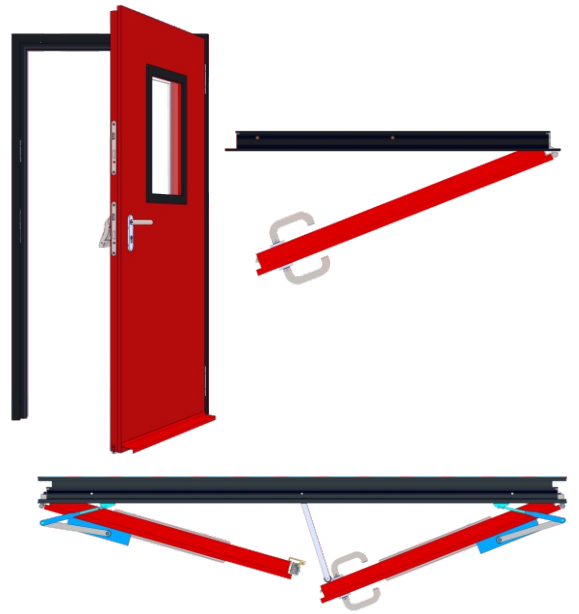

2 VERIFIER LA BAIE

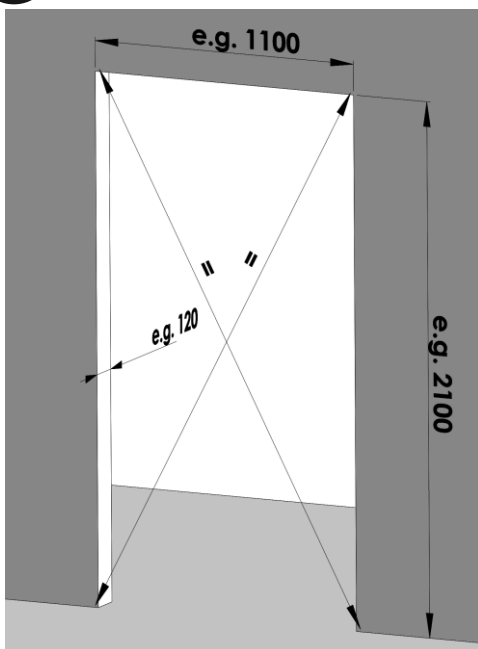

EST-CE QUE LE SOL
EST FINI ?

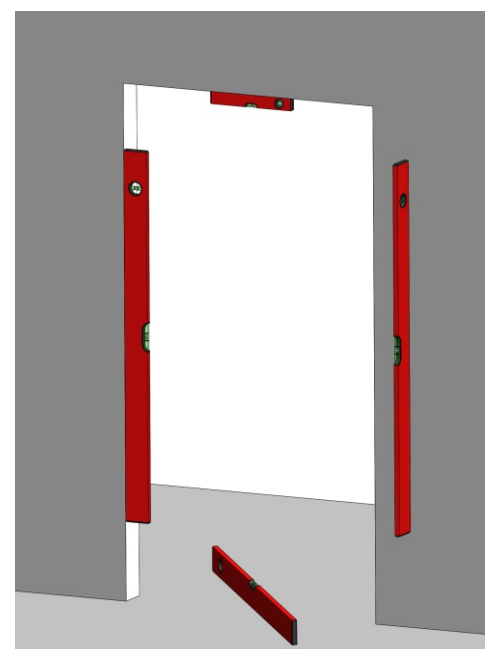

3 VERIFIER LE MATERIEL DE POSE

Les portes et les trappes métalliques DFM DS 120-1 i DFM DS 120-2 doivent être installées dans une construction support rigide de masse volumique minimale 613 kg/m^3 et d'épaisseur minimale 240 mm.

Le bâti d'angle doit être scellé à la construction support.

Le bâti tubulaire doit être isolé par des plaques de plâtre de référence A (KNAUF), d'épaisseur 12,5 mm et 15 mm.

Le jeu périphérique de 10 mm entre le bâti et la construction support doit être calfeutré par injection de mortier de référence PERLFIX (KNAUF).

Le dormant des bloc-portes doit être fixé avec les chevilles en acier - dimensions minimales $\varnothing 10 \times 112 \text{ mm}$ ou dans le cas du dormant tubulaire aux dimensions minimales $\varnothing 10 \times 152 \text{ mm}$.

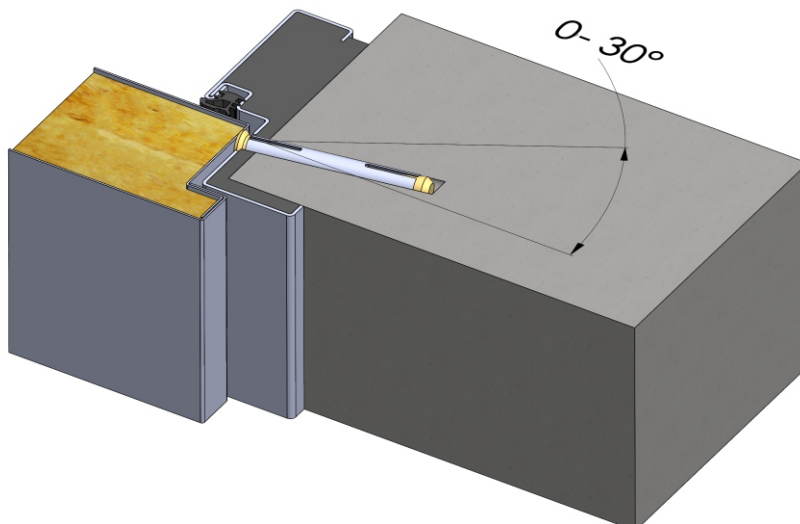

dormant d'angle

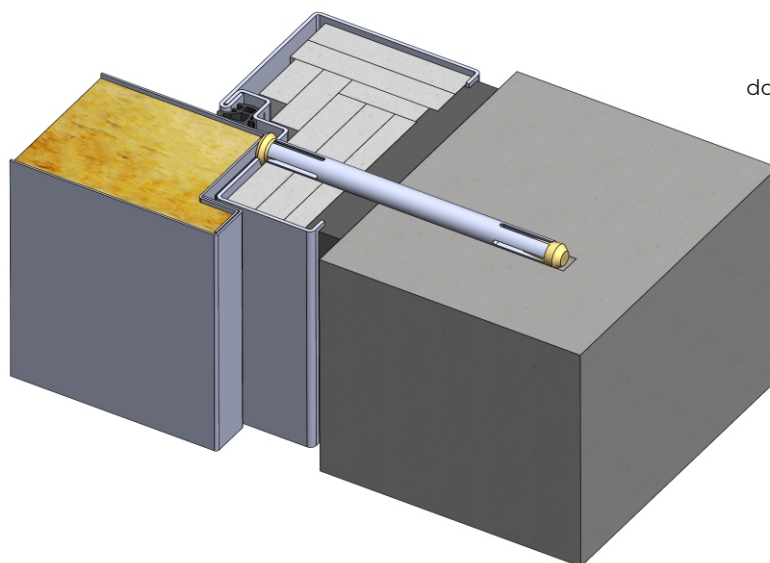

dormant tubulaire rempli de plaques de plâtre

4 ACTIVITÉS PRÉLIMINAIRES

Vu le poids très important de la porte à deux vantaux, le dormant et les vantaux sont livrés séparément.

Les portes à un vantail sont livrées prêtes à poser - le dormant et le vantail montés.

4.1 PRE-ASSEMBLAGE DU CYLINDRE

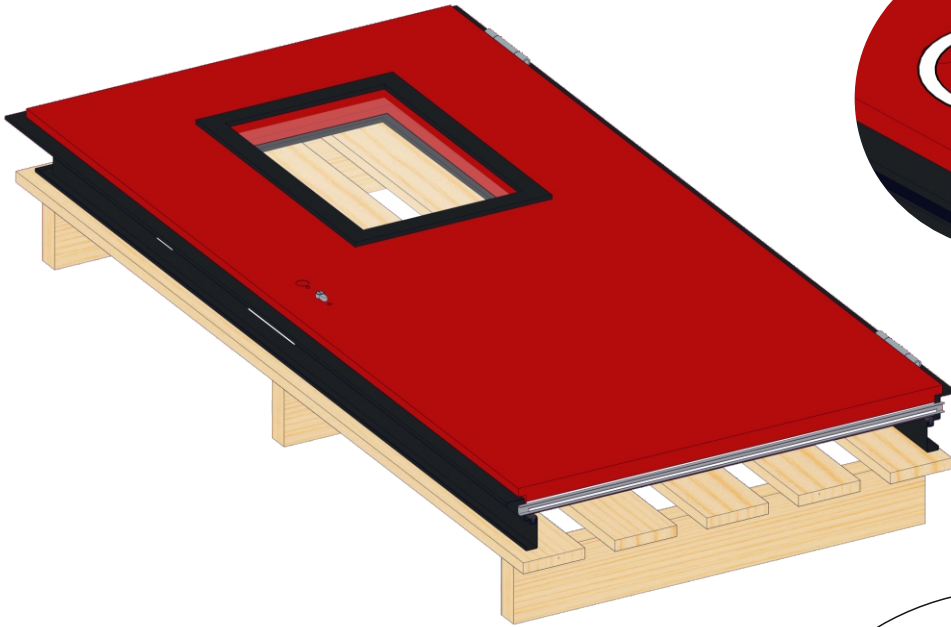

4.2 DEMONTAGE DU VANTAIL

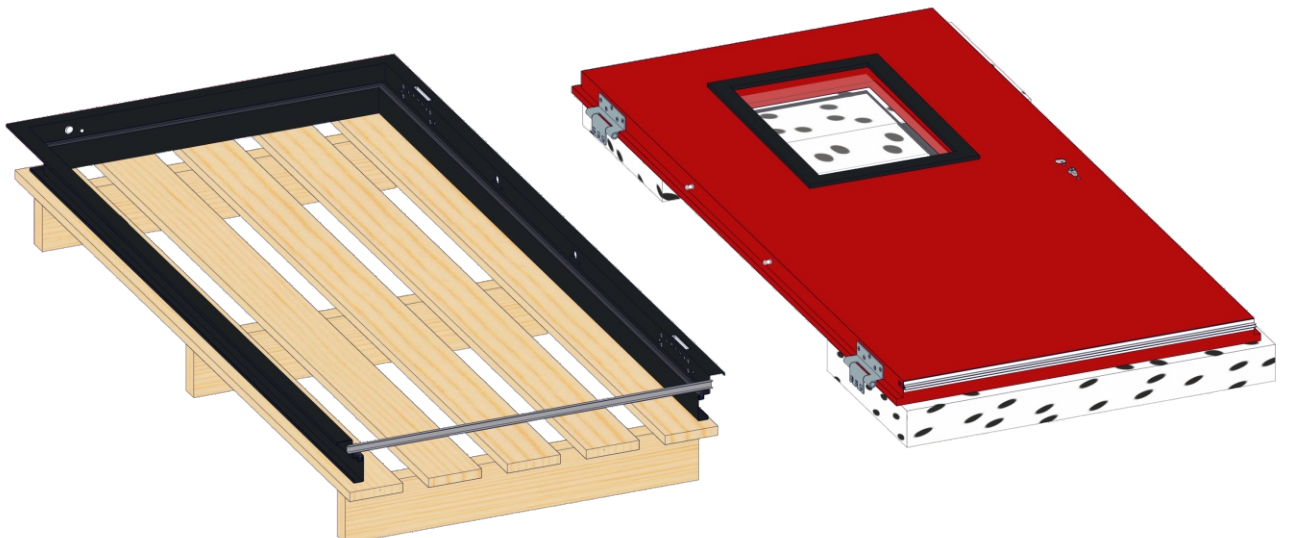
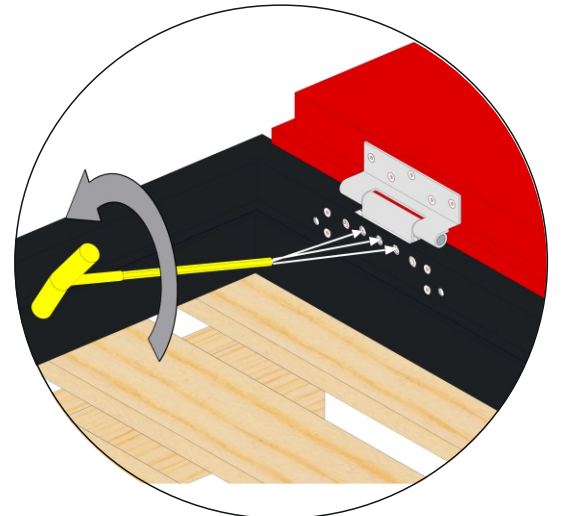

4.3 ENLEVER LA BARRE D'ECARTEMENT

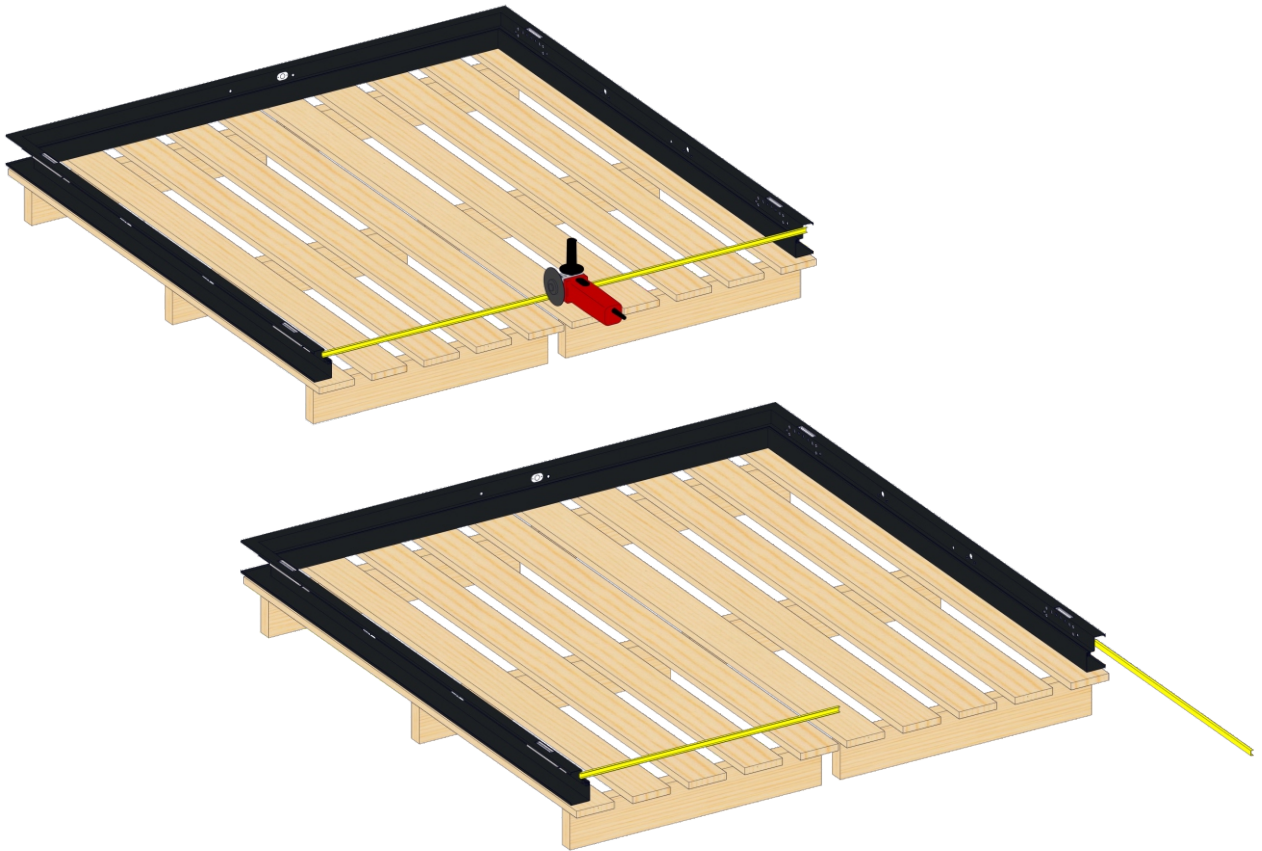

5 PREPARATION DU MUR. REALISER L'ENTAILLAGE DANS LE MUR POUR LES CAISSONS DES PAUMELLES, PIONS ANTI-DEGONDAGE, GACHE DE LA SERRURE ET POUR LES GACHES ELECTRIQUES



5.1 ATTENTION, LES DIMENSIONS SUR LE DESSIN SONT ESTIMATIVES. ELLES CONCERNENT LA POSE EN ANGLE AVEC LE JEU DE POSE DE 7 MM EN PARTIE HAUTE ET 11 MM SUR CHAQUE COTE EN LARGEUR. IL FAUT LES VERIFIER PAR RAPPORT A LA PORTE CONCERNEE. LES MODIFICATIONS SONT POSSIBLES EN FONCTION D'EQUIPEMENT DE LA PORTE OU SUITE A DES MODIFICATIONS DE LA CONSTRUCTION OU DE LA TECHNOLOGIE.

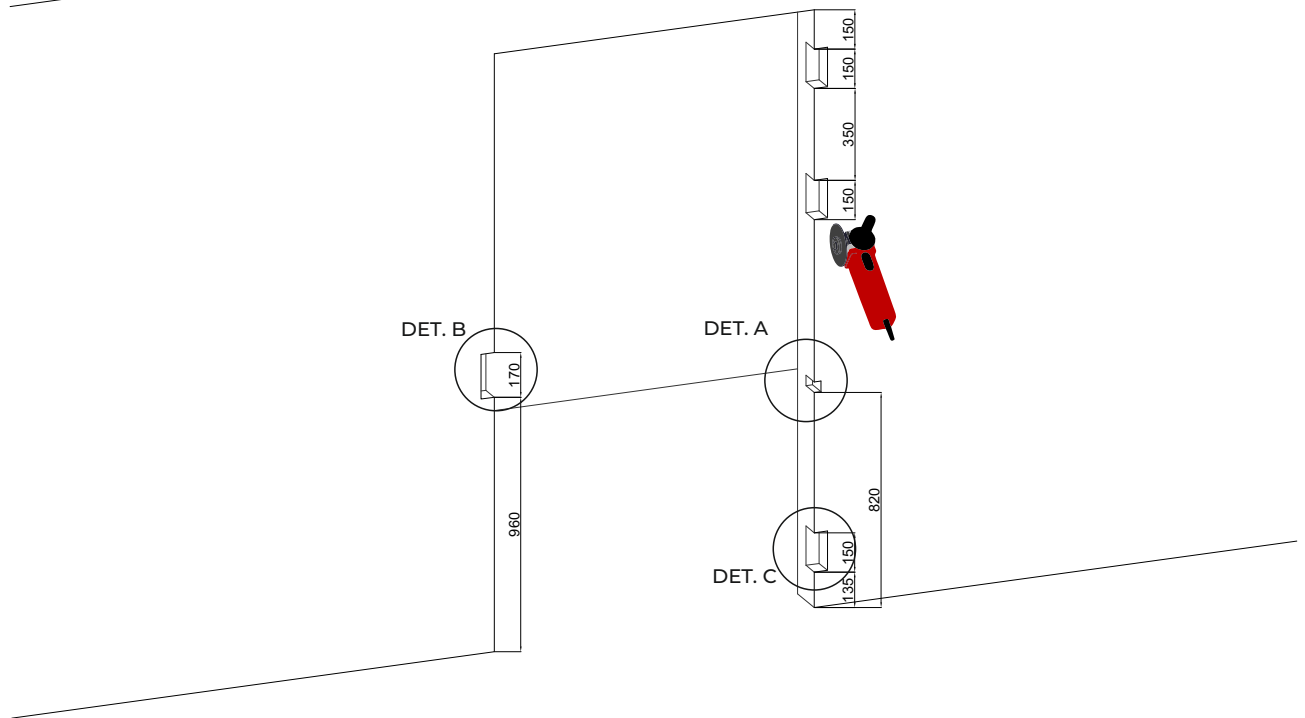
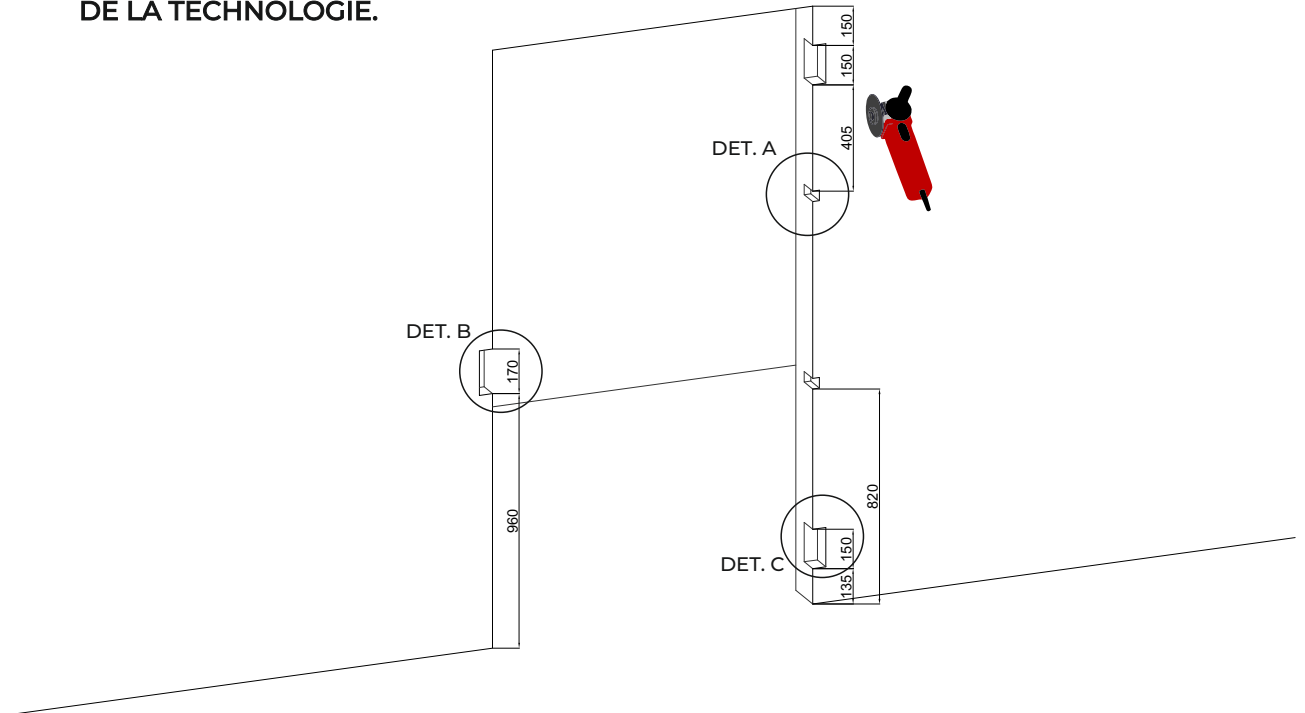

DET. A

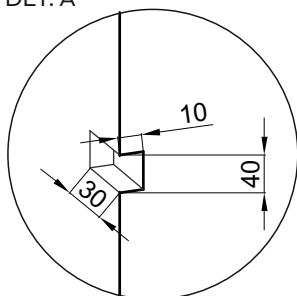

DET. B

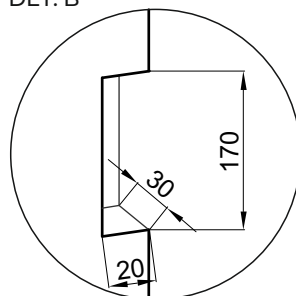

DET. C

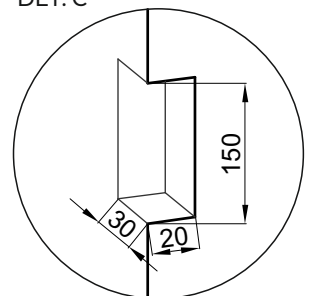

5.2 EN CAS DE CONTROLE D'ACCES - VERIFIER SI LES CABLES SONT SORTIS DANS LES ENTROITS CORRECTS. LES CABLES DOIVENT ETRE PREPARES AVANT L'INSTALLATION DE LA PORTE

5.3 PAR EXEMPLE POUR LE CONTACT DE POSITION

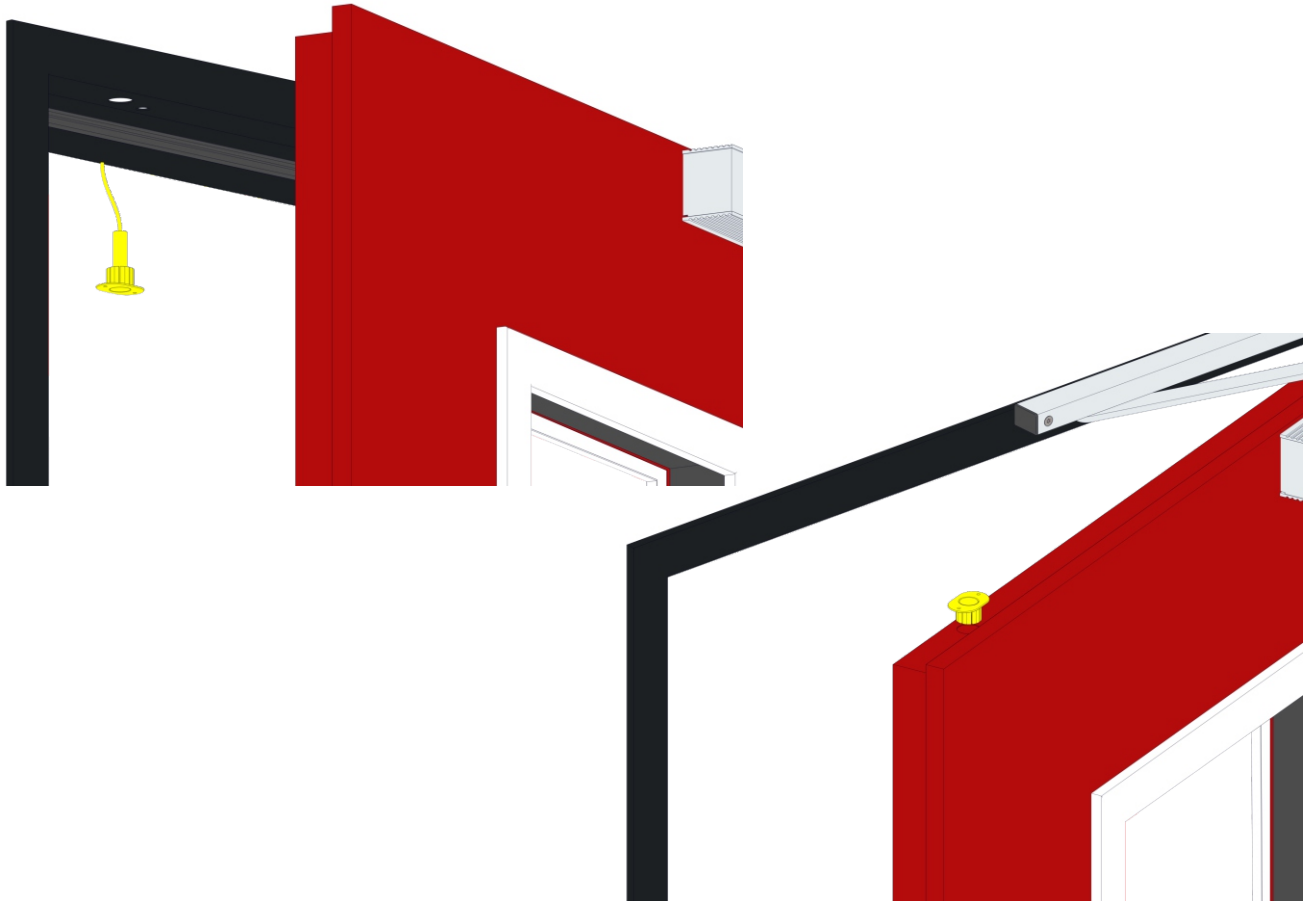

5.4 PAR EXEMPLE POUR LA GACHE ELECTRIQUE

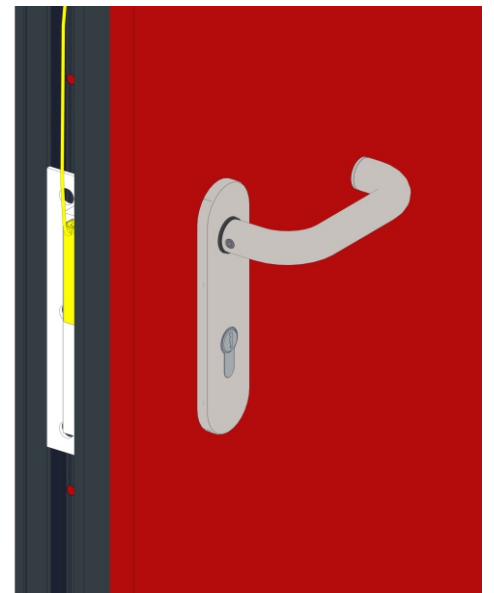
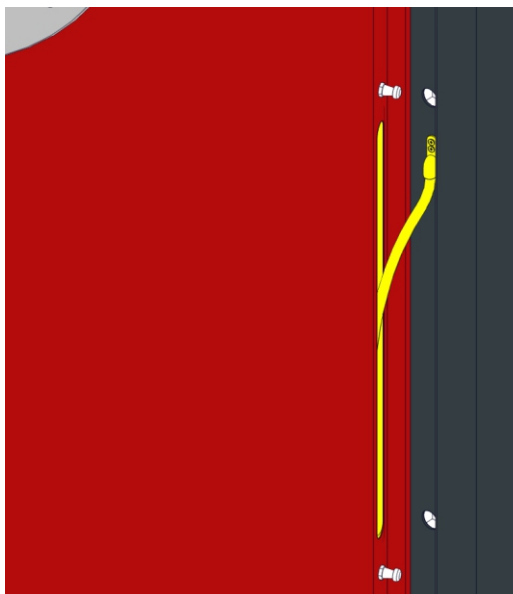

6 FIXATION DU DORMANT

LA QUANTITE DES CHEVILLES DEPEND DE NOMBRE DE TROUS DE FIXATION FAITS A L'USINE DANS LE DORMANT SUIVANT LE PV CORRESPONDANT.

6.1 MONTANT - COTE PAUMELLES

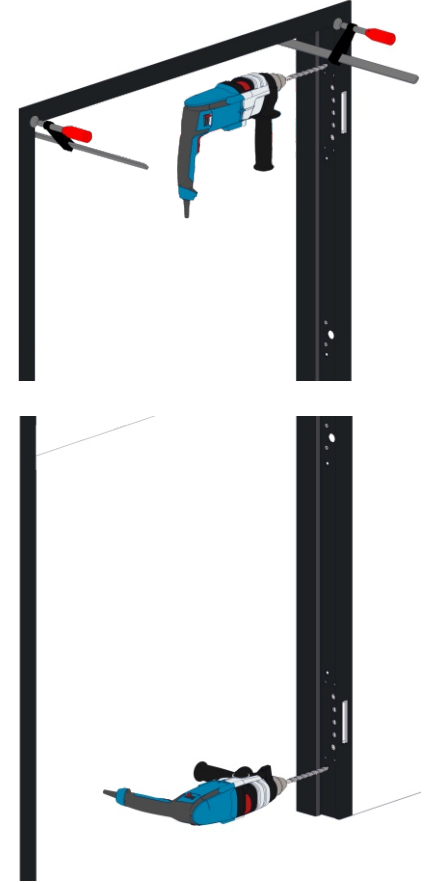
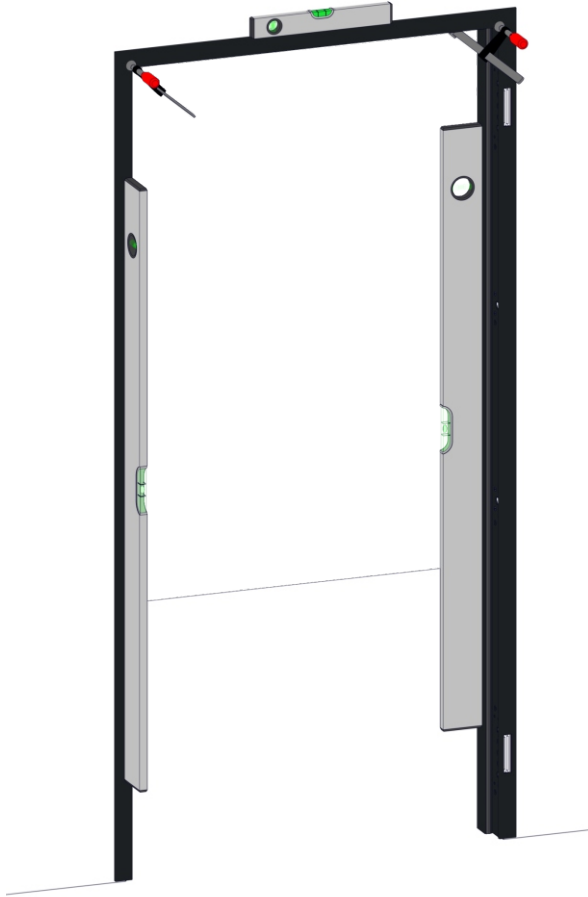

6.2 TRAVERSE HAUTE

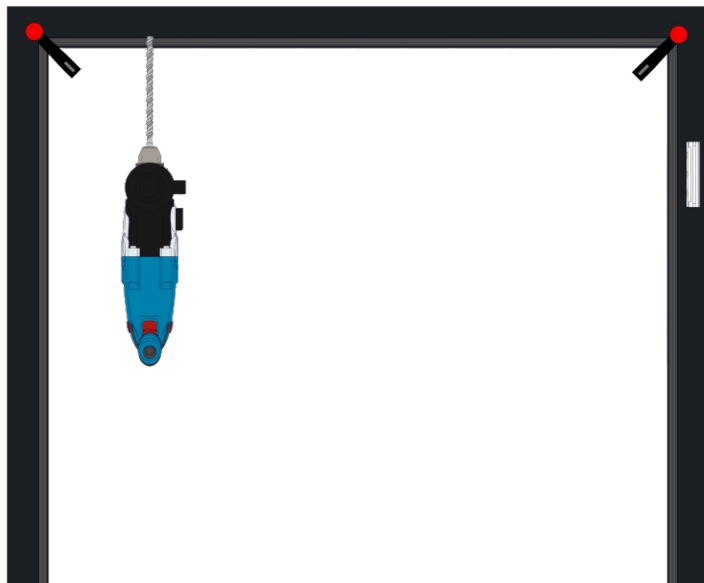

6.3 MONTANT - COTE SERRURE



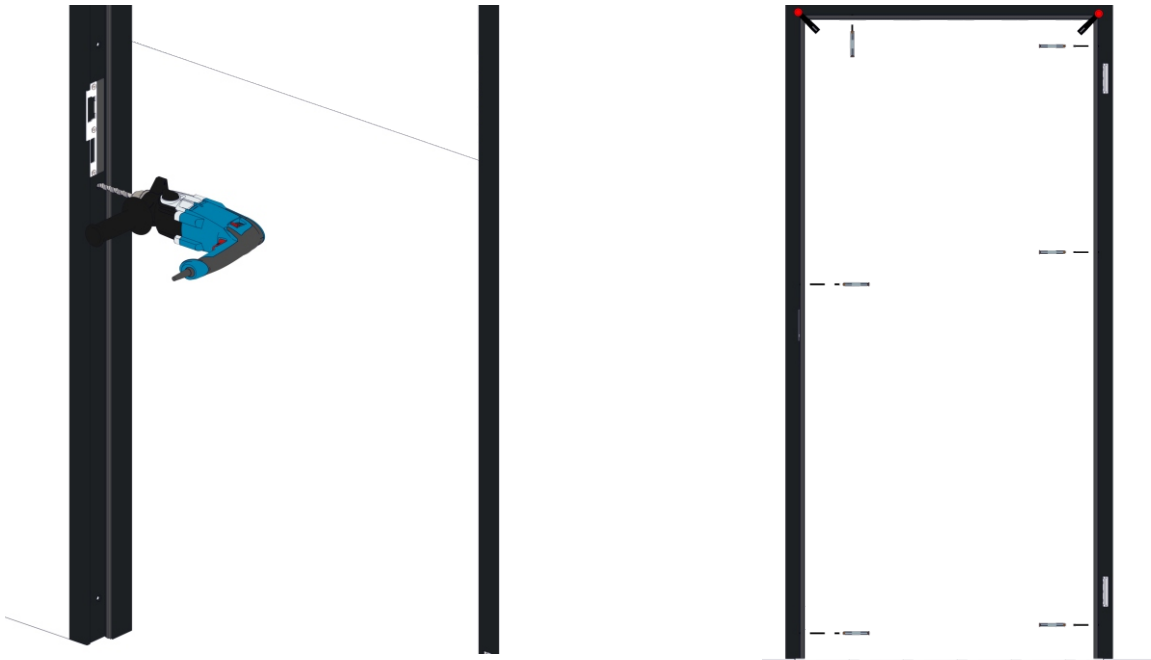

6.4 SERRER LES CHEVILLES PENDANT LA VERIFICATION DES NIVEAUX

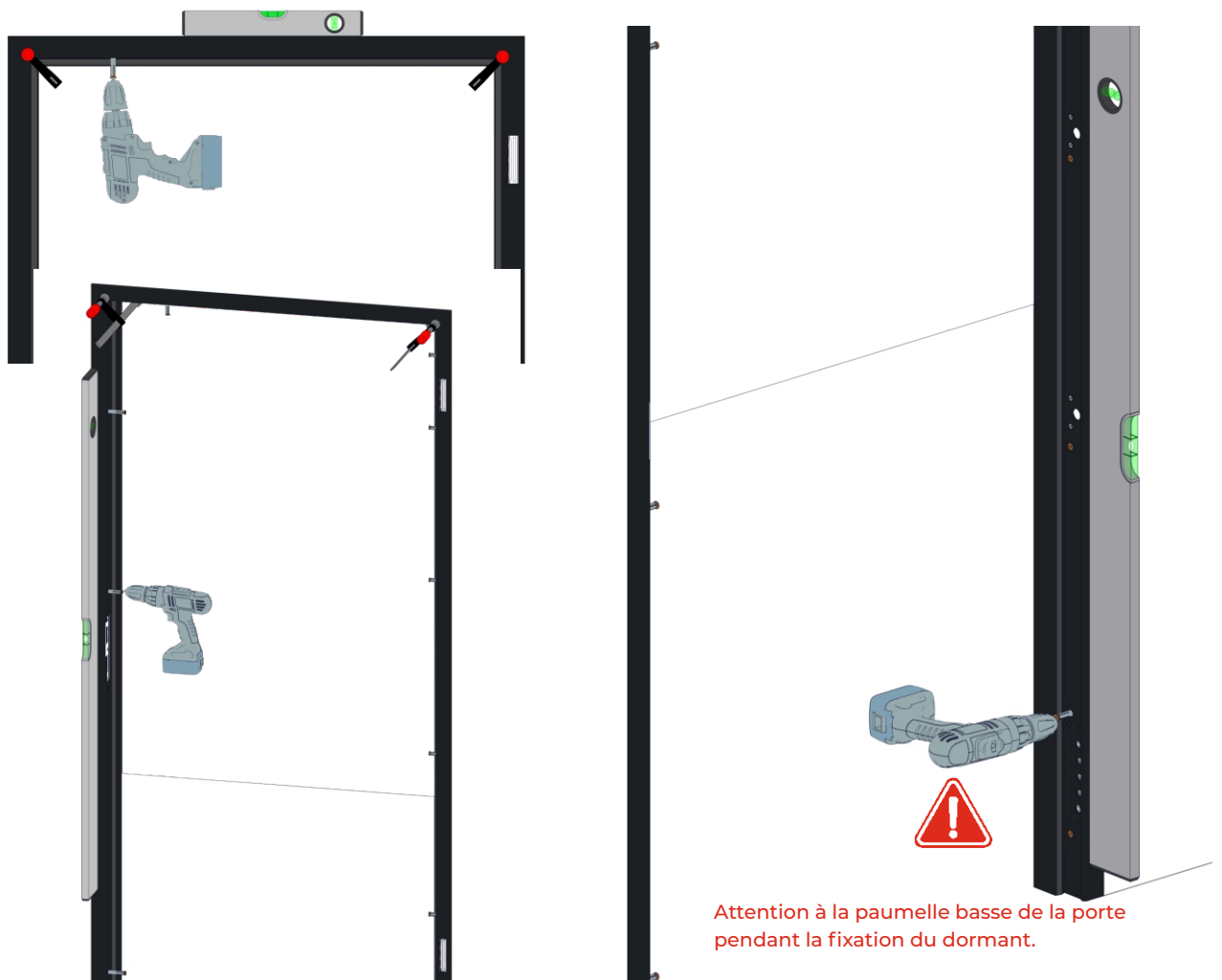

Attention à la paumelle basse de la porte pendant la fixation du dormant.

Le coffre de la paumelle doit être fixé rigidement. Ne pas tordre le dormant.

6.5 PERCER LES AUTRES TROUS DANS LE MUR AU NIVEAU DES AUTRES TROUS PRE-PERCES DANS LE BATI. COMPLETER AVEC LES CALES MANQUANT. CONTROLER SI LE DORMANT EST DROIT ET S'IL N'EST PAS TORDU

6.6 REGARDER LES RESULTATS DE LA POSE. EN CAS DE LA POSE INCORRECTE LE DORMANT N'EST PAS FIXE PROPREMENT ET RIGIDEMENT DES LE DEBUT

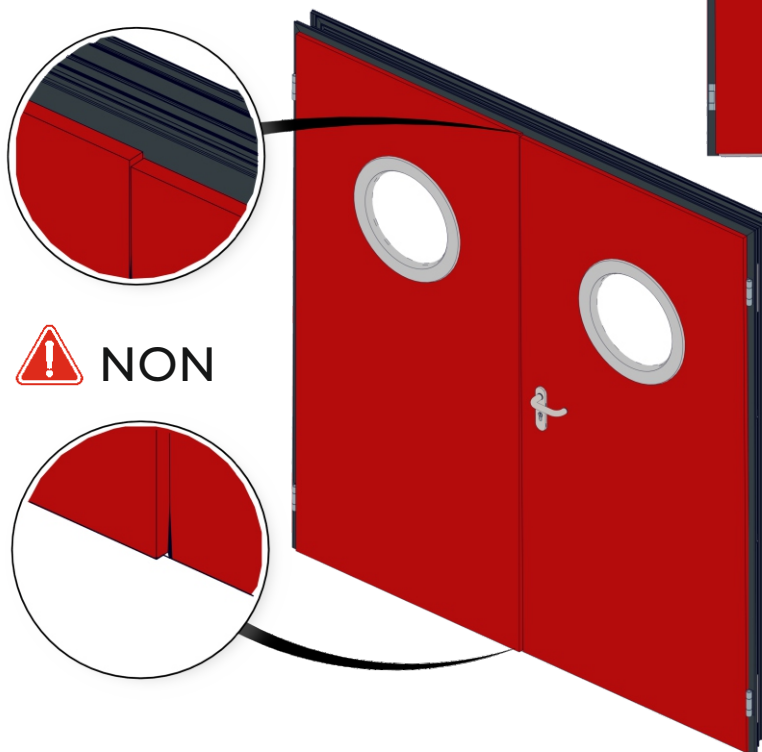
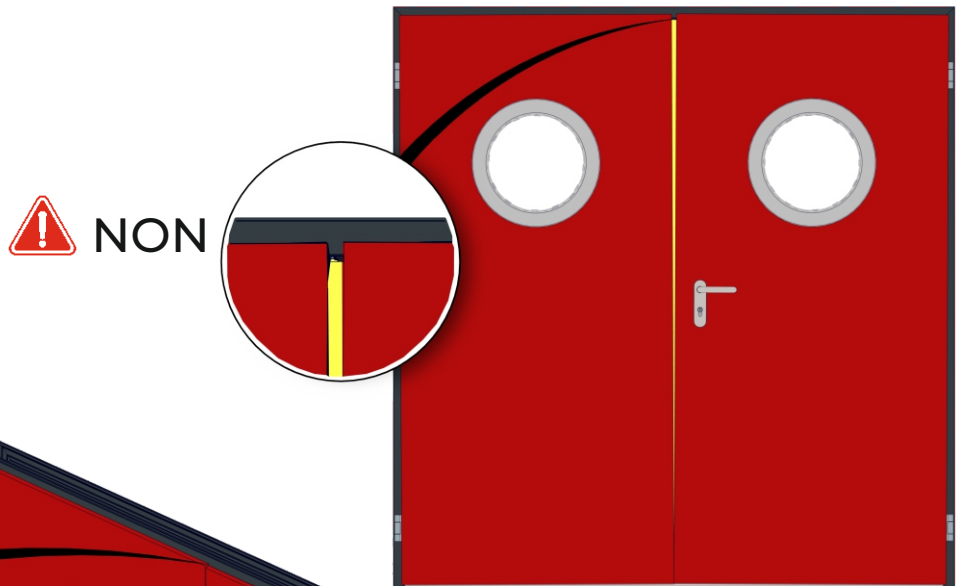
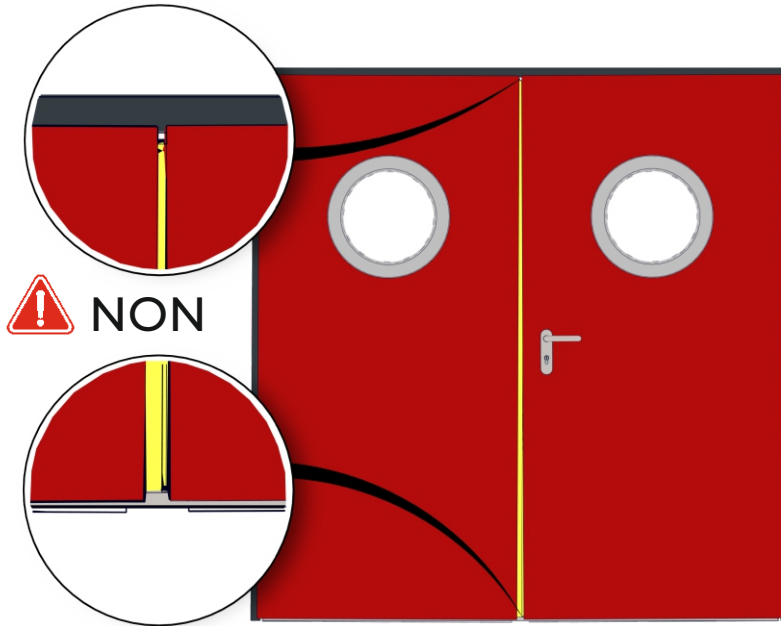

7 POSE DU VANTAIL ET DE LA QUINCAILLERIE

7.1 METTRE LE VANTAIL DANS LE DORMANT. VISSER LES PAUMELLES

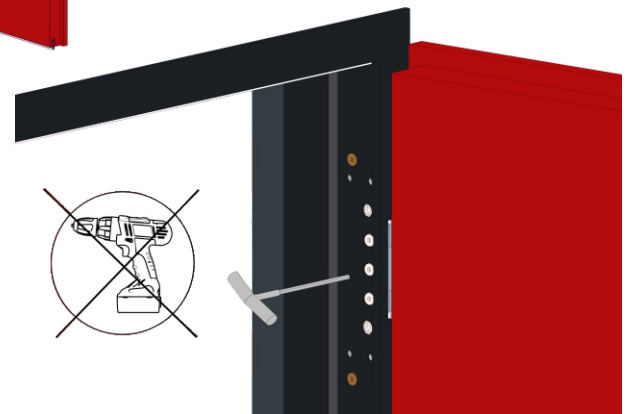

7.2 INSTALLER LES BEQUILLES
OU LA BARRE ANTIPANIQUE

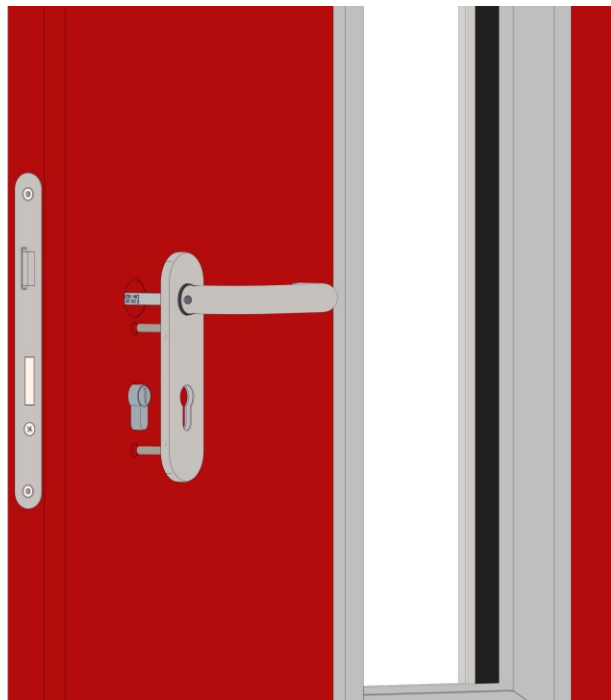
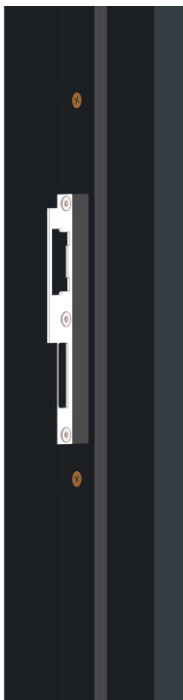

7.3 REGLAGE DES PAUMELLES 3D

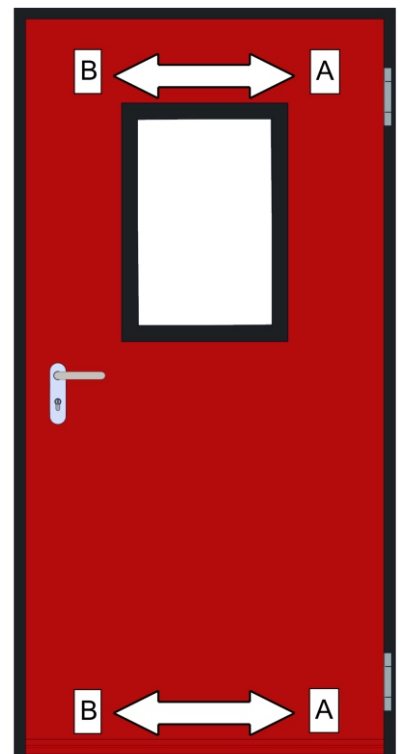
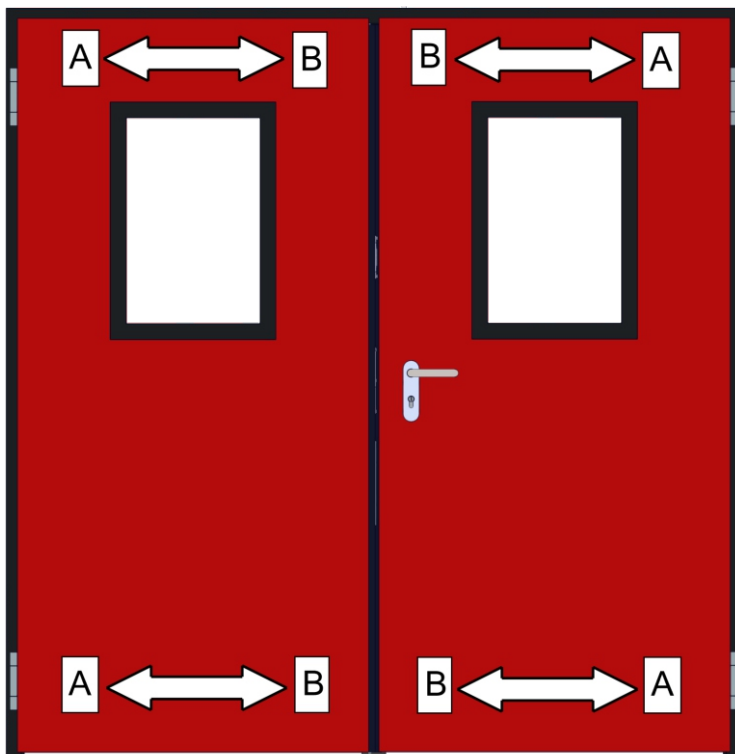
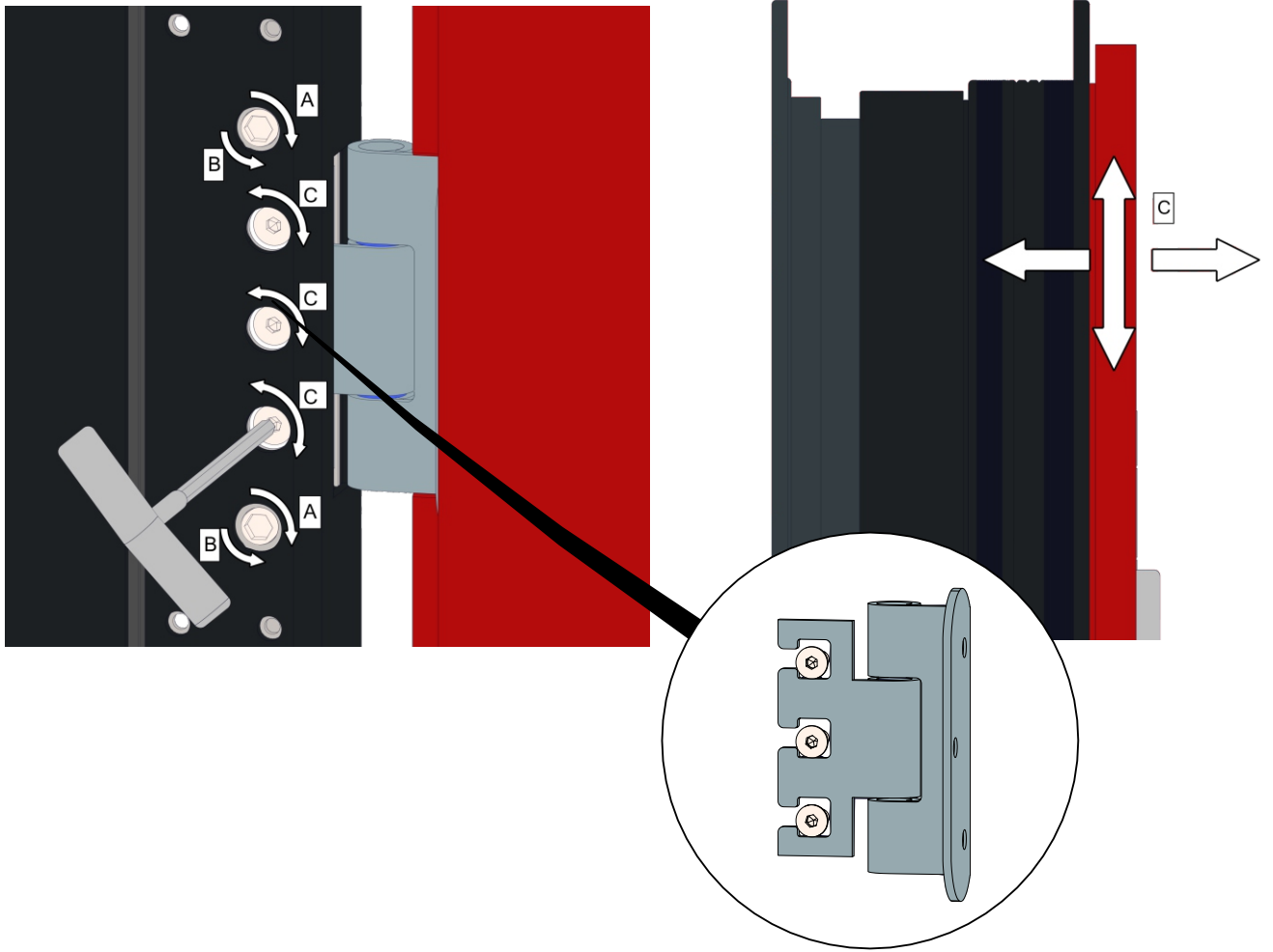

- 7.4** POUR EVITER LA DEFORMATION OU L'ENFONCEMENT DU VANTAIL, JUSTE APRES LA POSE ET LE REGLAGE DES VANTAUX, IL FAUT POSER LA GACHE AU SOL QUI RECOIT LE TRINGLE DE LA CREMONE ENCASTREE

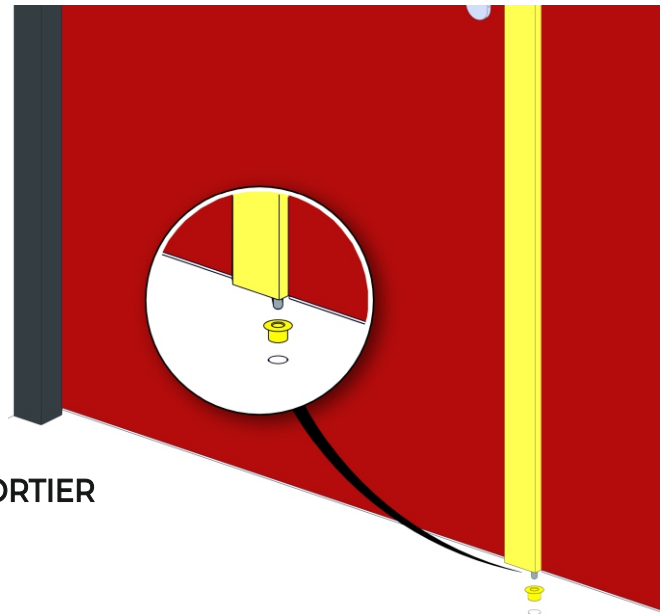
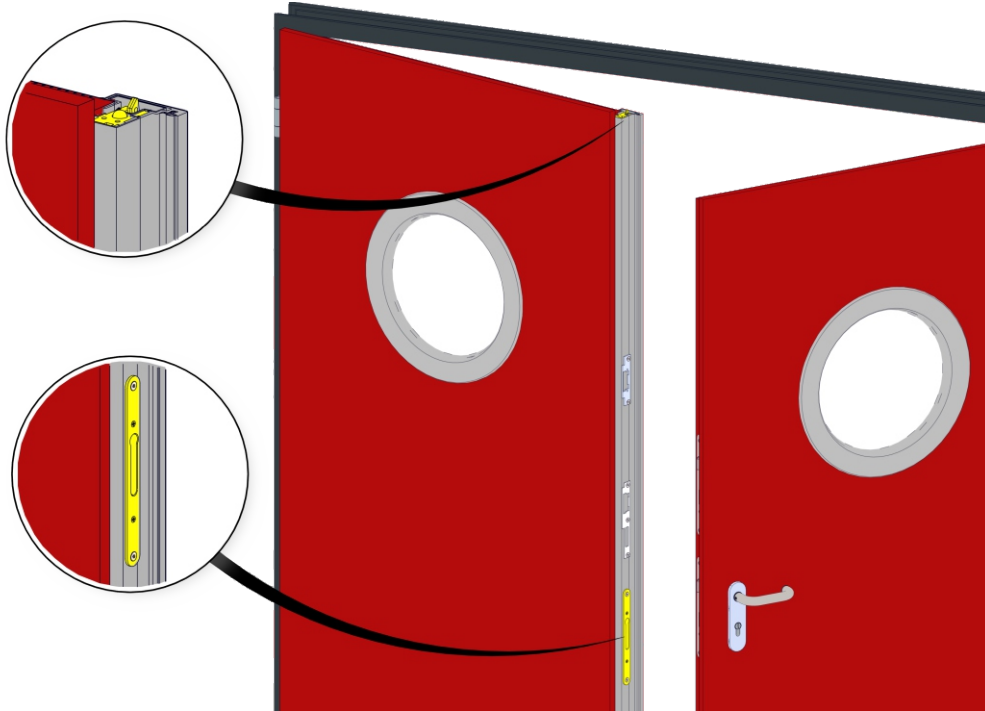

- 8** REMPLISSAGE DU JEU DE POSE - MORTIER

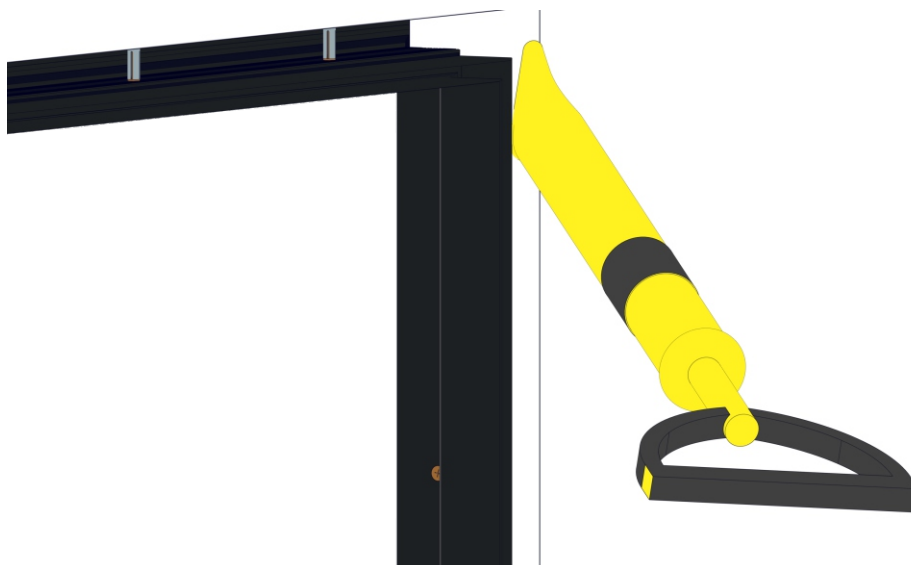

- 8.1** COLLER LE JOINT INTUMESCENT DE LARGEUR 40 MM (COULEUR JAUNE SUR LE SCHÉMA) SUR LA PÉRIPHÉRIE DU BÂTI ET SUR LE PLAT DE BATTEMENT (CAS DES PORTES À DEUX VANTAUX). LE JOINT INTUMESCENT DE LARGEUR 15 MM (COULEUR BLEUE SUR LE SCHÉMA) EST COLLÉ EN USINE.

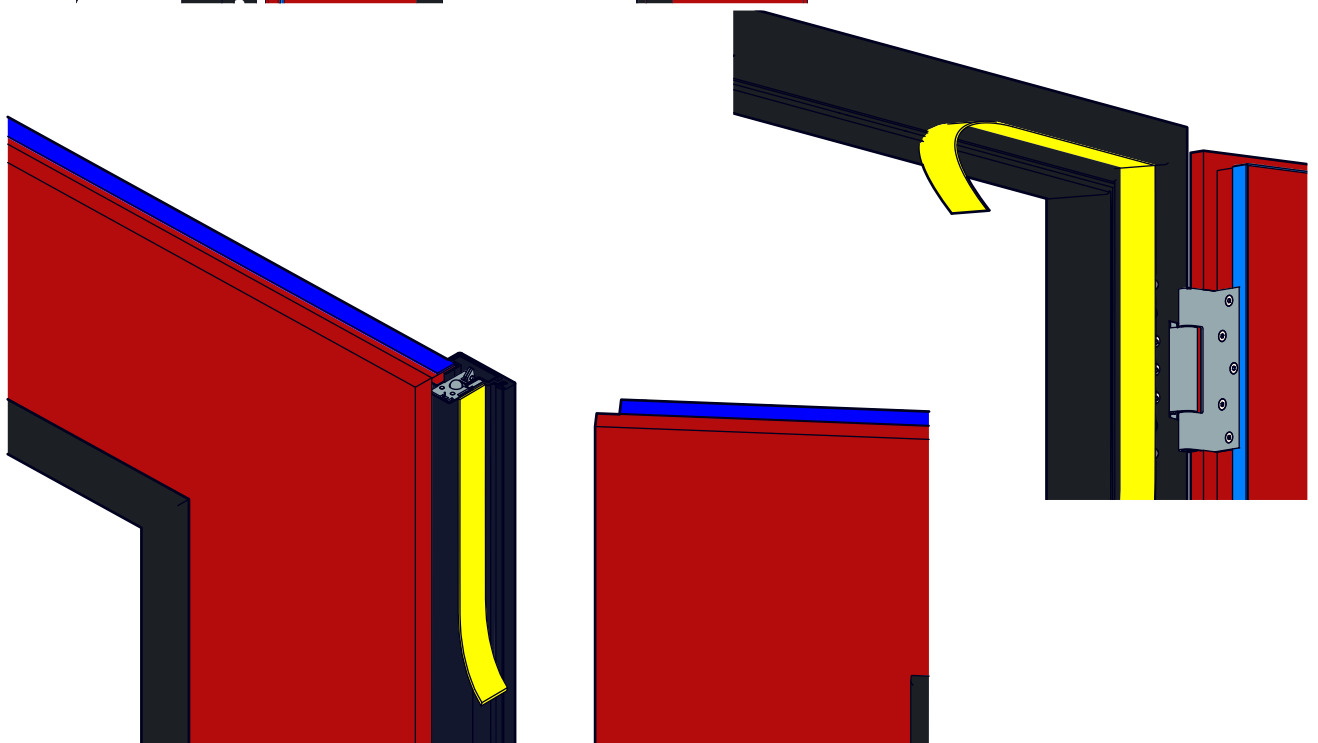
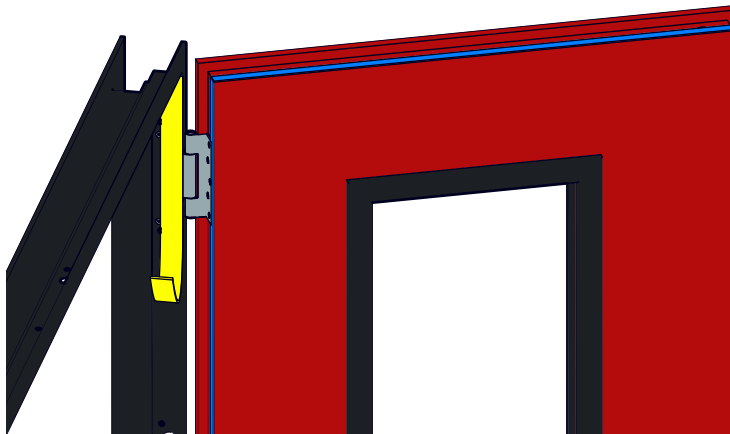
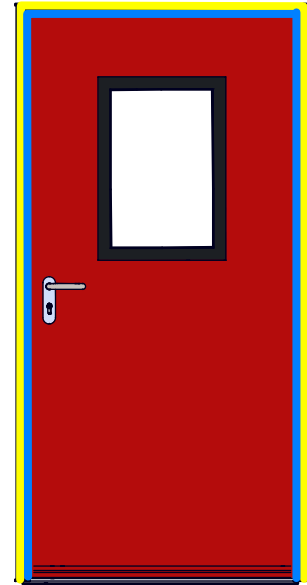
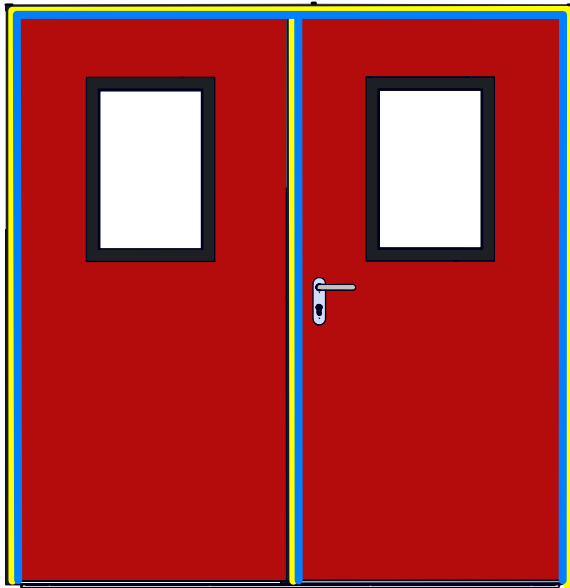

9 EQUIPEMENT SUPPLEMENTAIRE - OPTIONS

9.1 GACHE ELECTRIQUE A RUPTURE

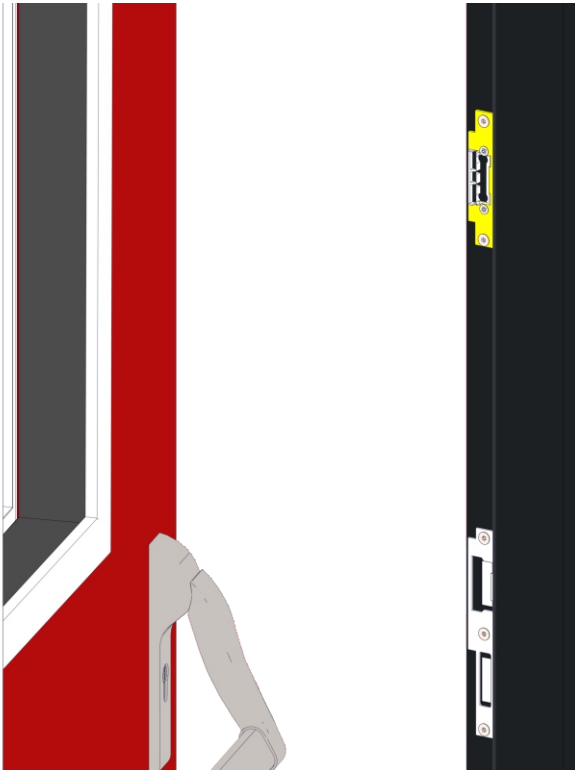

9.2 SYSTEME ANTIPANIQUE Eco Schulte GBS+EPN900

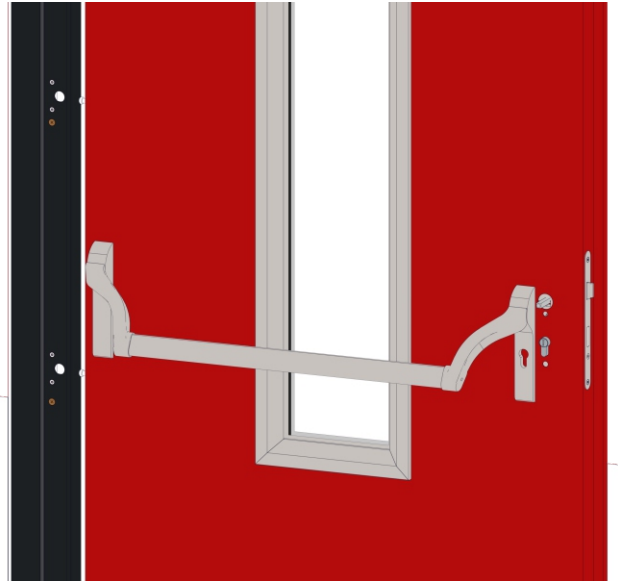

9.3 REGLAGE DU JOINT DE SEUIL AUTOMATIQUE

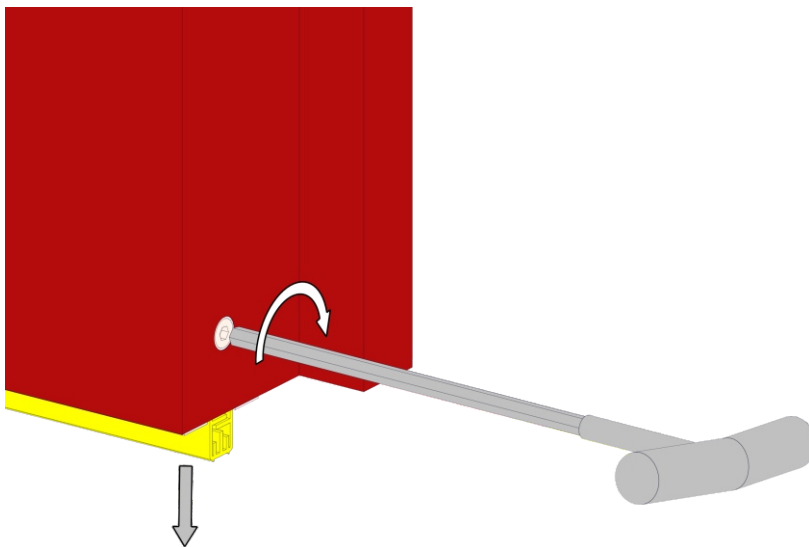

9.4 SELECTEUR DE FERMETURE POUR LES PORTES A DEUX VANTAUX

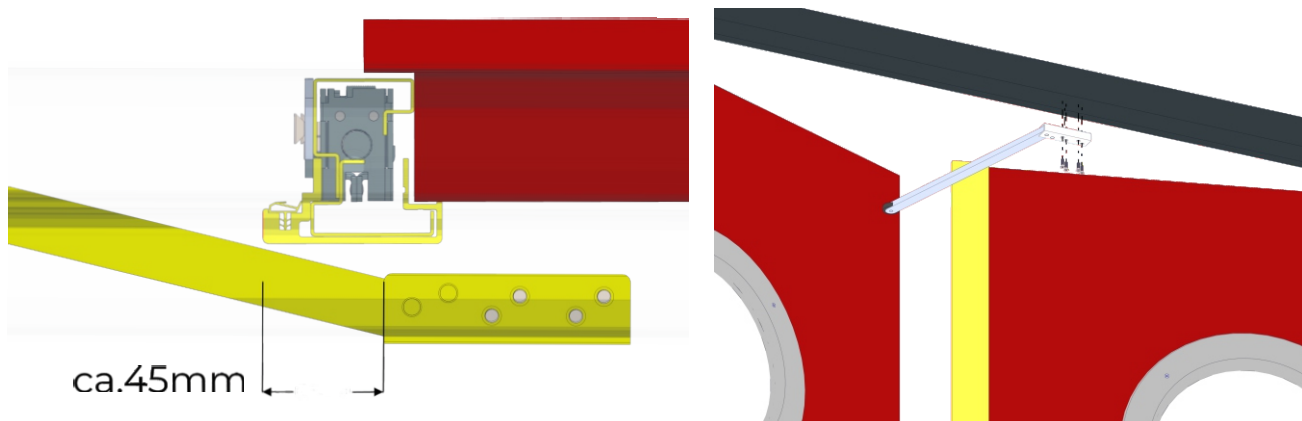

9.5 CASQUETTE CHASSE PLUIE

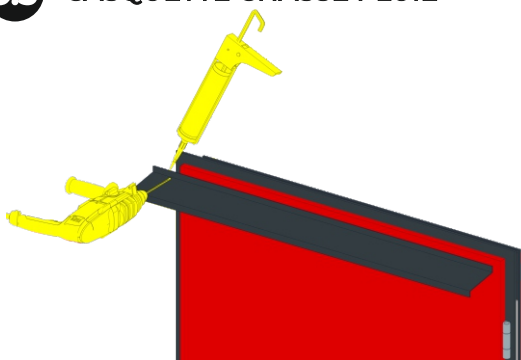

9.7 REJET D'EAU

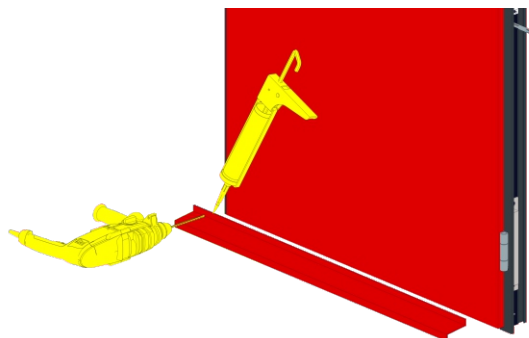

9.7 FERME PORTE ECO SCHULTE OU DORMA - SUIVANT LA NOTICE DE POSE DU FABRICANT

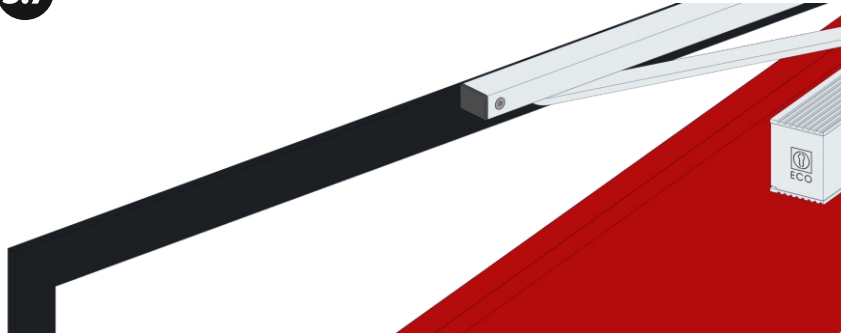

10 ENLEVER LE FILM DE PROTECTION JUSTE APRES LA POSE.

11 GARANTIE ET SERVICE APRES VENTE

La période de garantie standard est 12 mois et est calculée à partir de la date de livraison des marchandises, conformément aux conditions de livraison précisées dans la Confirmation de Commande.

La garantie pour l'équipement de la porte comme les ferme portes, les barres antipanique, les gâches électriques, etc. est spécifiée séparément pour chaque type de produit comme un document séparé. Veuillez faire attention :

- que les portes soient stockées dans la position horizontale et qu'elles soient protégées contre la pluie, le soleil et les chocs mécaniques
- que le film de protection soit enlevé juste après la pose
- que la porte soit posée suivant le PV correspondant
- que DFM EUROPE n'est pas responsable pour les erreurs en raison de la pose incorrecte
- que le service de maintenance doit être fait chaque 6 mois et le protocole de maintenance écrit doit être rédigé
- que chaque panne doit être réparée immédiatement
- que la porte ne peut pas être lavée avec des liquides agressifs qui peuvent abîmer la couche de la peinture et provoquer la corrosion.

Les conditions de la garantie de DFM EUROPE sont définies dans les Conditions Générales de Vente qui se trouvent sur le site internet dfm-europe.eu ou dans le lien sur chaque Confirmation de Commande.