

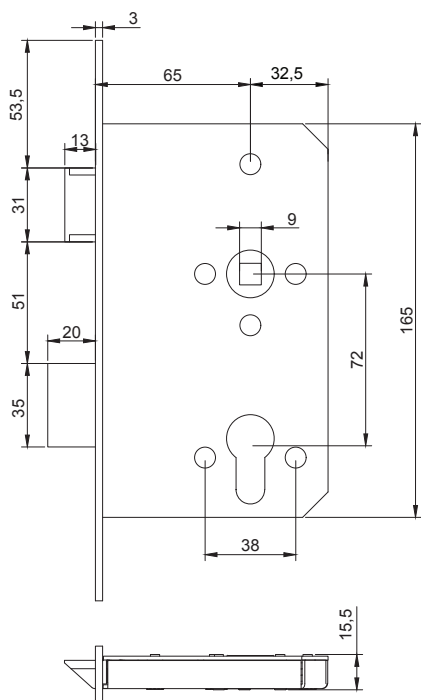

- serrure standard à 1 point GBS 81 (Eco Schulte) pour les portes DFM DS 00 / DFM DS 30 / DFM DS 30B / DFM DS 60 / DFM DS 60B-1 / DFM OS 00 / DFM OS 60 / DFM DS 120
- serrure à mortaiser avec pêne demi-tour et pêne dormant, cylindre européen (PZ), fonction Wechsel
- coffre en acier zingué, têtère de 24 mm en acier inoxydable
- dornmass (axe)/entraxe : 65 mm/72 mm, carré : 9 mm
- compatible avec la quincaillerie : poignée-poignée, poigné-bouton fixe
- Certificat de constance des performances selon la norme EN 12209

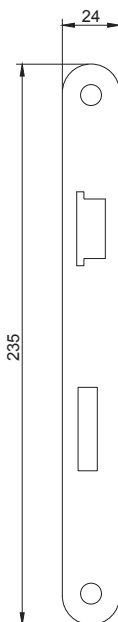

→ serrure standard - dimensions



→ têtère de serrure

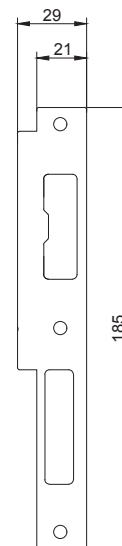

→ gâche de serrure

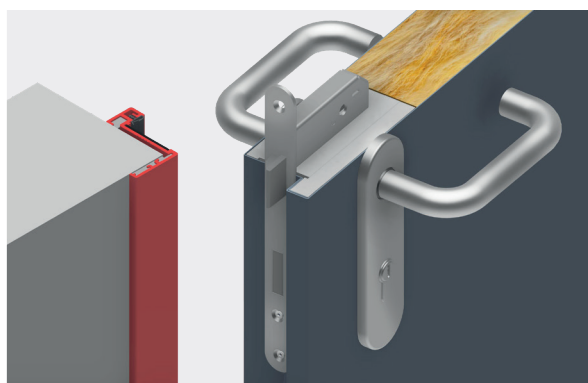
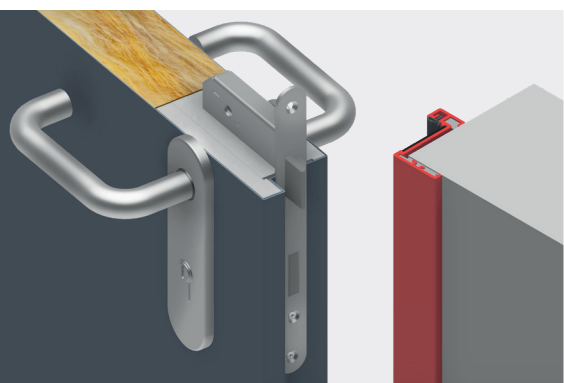

sens d'ouverture :
DIN droite
ou **DIN gauche**
à préciser

SERRURE ANTIPANIQUE, fonction B, D, E



- serrure antipanique 1-point GBS 92 (Eco Schulte) pour les portes DFM DS 00 / DFM DS 30 / DFM DS 30B / DFM DS 60 / DFM DS 60B-1 / DFM OS 00 / DFM OS 60 / DFM DS 120 ; pour les portes à un vantail ou pour les portes à deux vantaux avec la fonction antipanique uniquement sur le vantail actif
- fonctions antipaniques disponibles : B, D et E
- usage prévu pour les voies d'évacuation : en tant que fermeture anti-panique (EN 1125) et fermeture de sortie de secours (EN 179)
- serrure à mortaiser, avec pêne demi-tour et pêne dormant, cylindre européen (PZ)
- coffre en acier zingué, tête de 24 mm en acier inoxydable
- dornmass (axe)/entraxe : 65 mm/72 mm, carré : 9 mm
- compatible avec la quincaillerie : poignée-poignée, poignée-barre antipanique, bouton fixe-poignée, bouton fixe-barre antipanique
- Certificat de constance des performances selon la norme EN 12209

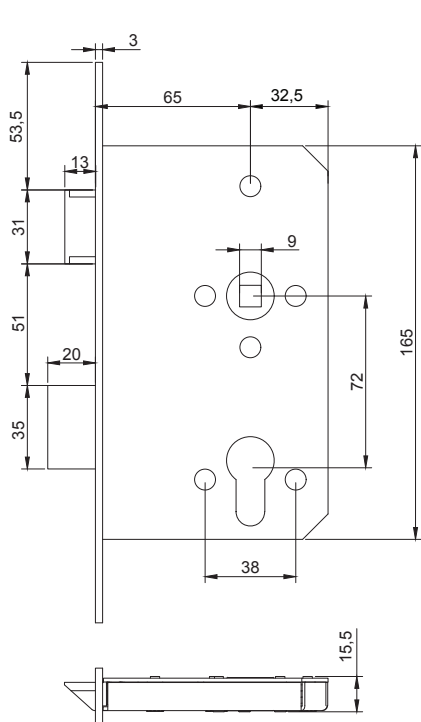

→ serrure antipanique - dimensions

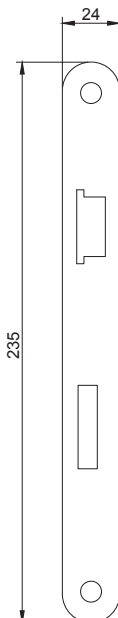

→ tête de serrure

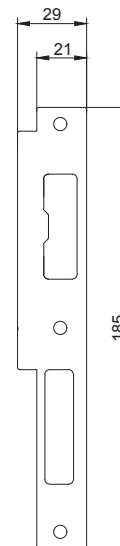

→ gâche de serrure

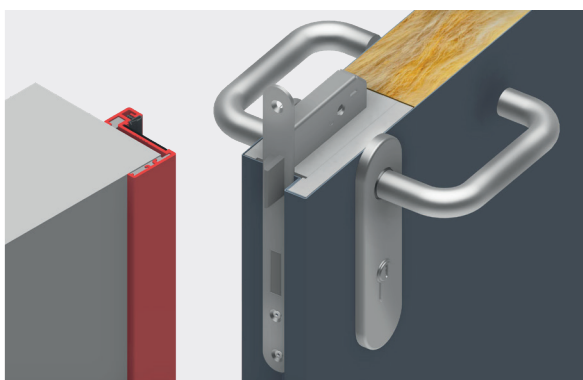
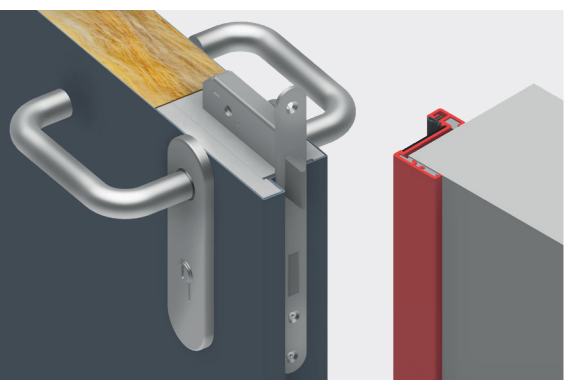

sens d'ouverture :
DIN droite
ou DIN gauche
à préciser

SERRURE ANTIPANIQUE, fonction B, D, E pour les portes à deux vantaux



- kit de serrure antipanique à 1 point GBS 93 (Eco Schulte) et de serrure opposée GBS 94 (Eco Schulte) pour les portes avec la fonction antipanique sur les deux vantaux DFM DS 00 / DFM DS 30 / DFM DS 30B / DFM DS 60 / DFM OS 00 / DFM OS 60 / DFM DS 120
- fonctions antipaniques disponibles : B, D et E
- usage prévu pour les voies d'évacuation : en tant que fermeture anti-panique (EN 1125) et fermeture de sortie de secours (EN 179)
- serrure à mortaiser avec pêne demi-tour et pêne dormant, cylindre européen (PZ)
- dimensions de serrure GBS 93 : dornmass (axe)/entraxe : 65 mm/72 mm, carré : 9 mm
- dimensions de serrure opposée GBS 94 : dornmass (axe)/entraxe : 80 ou 120 mm/72 mm, carré : 9 mm ; serrure opposée équipée de tringles de verrouillage haut et bas ; gâche au sol obligatoire
- compatible avec la quincaillerie : poignée-poignée, poignée-barre antipanique, bouton fixe-poignée, bouton fixe-barre antipanique
- Certificat de constance des performances selon la norme EN 12209

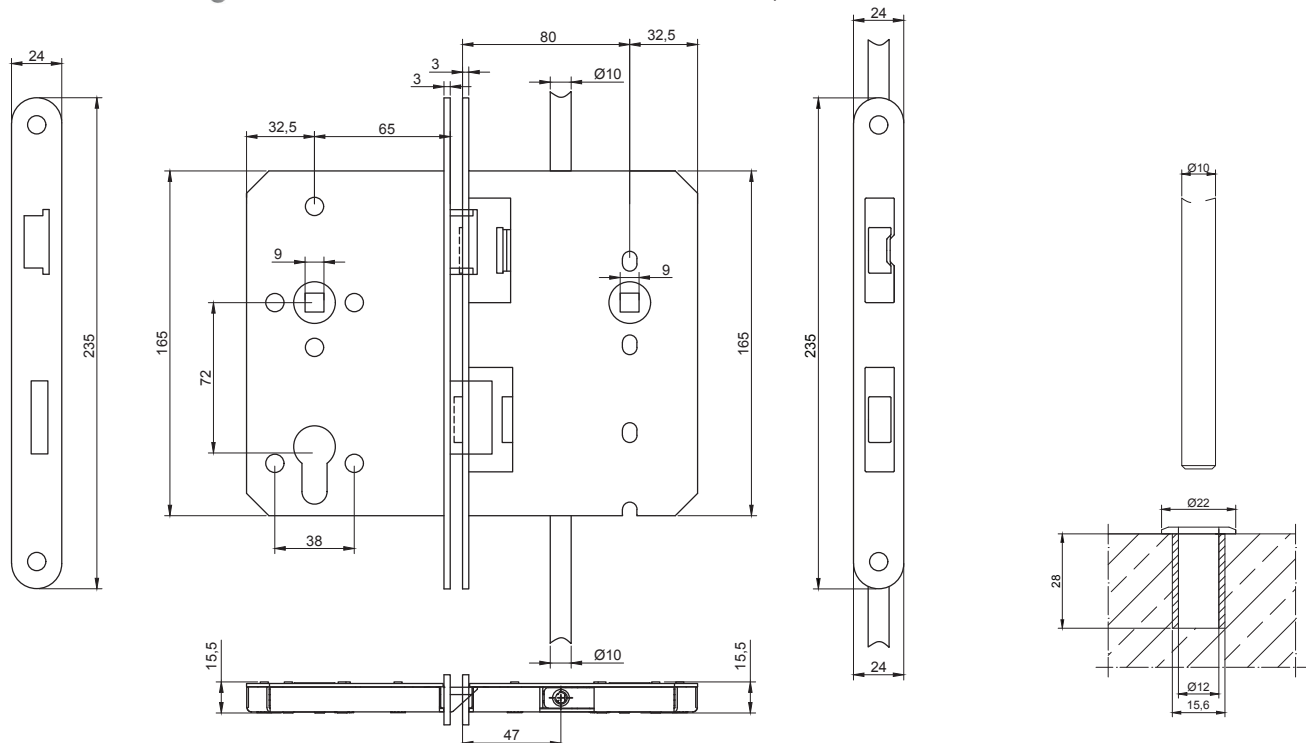

→ serrure anti-panique

→ serrure opposée

→ gâche au sol

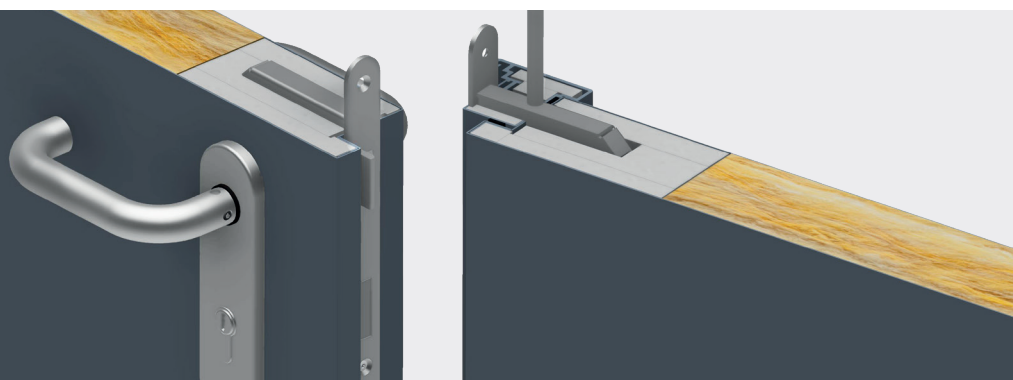

kit de serrure anti-panique et de serrure opposée pour les portes à deux vantaux
usage prévu pour les voies d'évacuation en tant que fermeture de sortie de secours (EN 179)